

# ROCOM

- D** Doortello Business SIP Kurzbedienungsanleitung
- GB** Doortello Business SIP quick guide
- I** Doortello Business SIP guida rapida

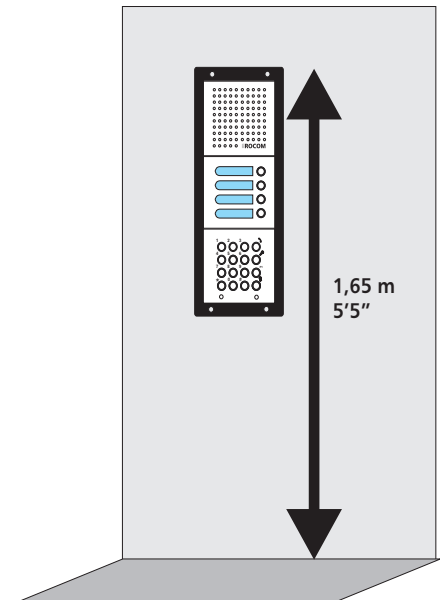
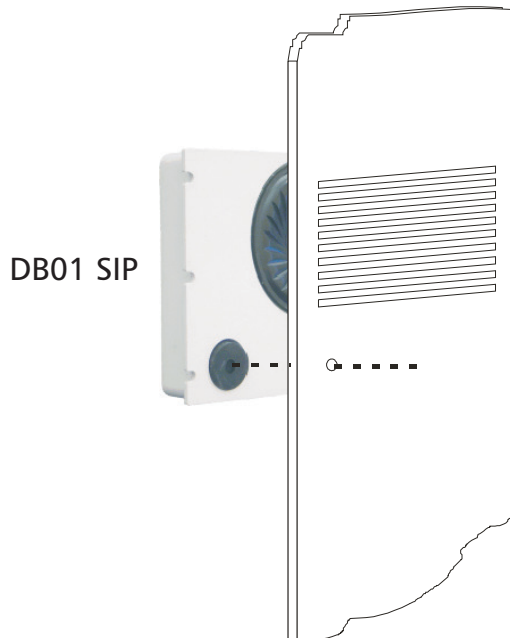
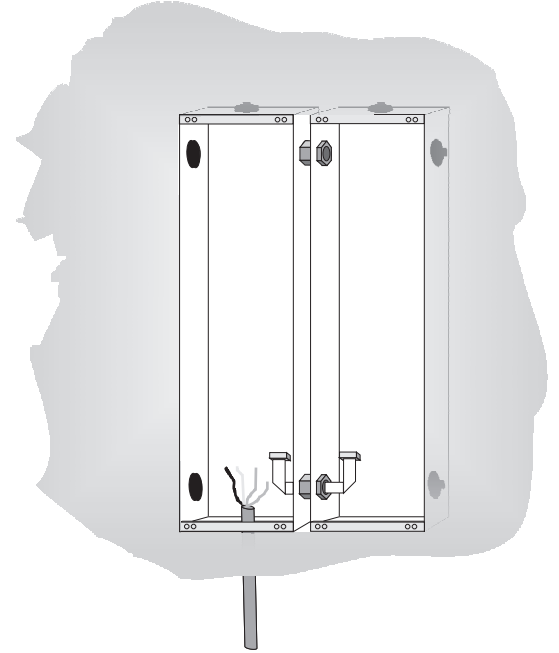
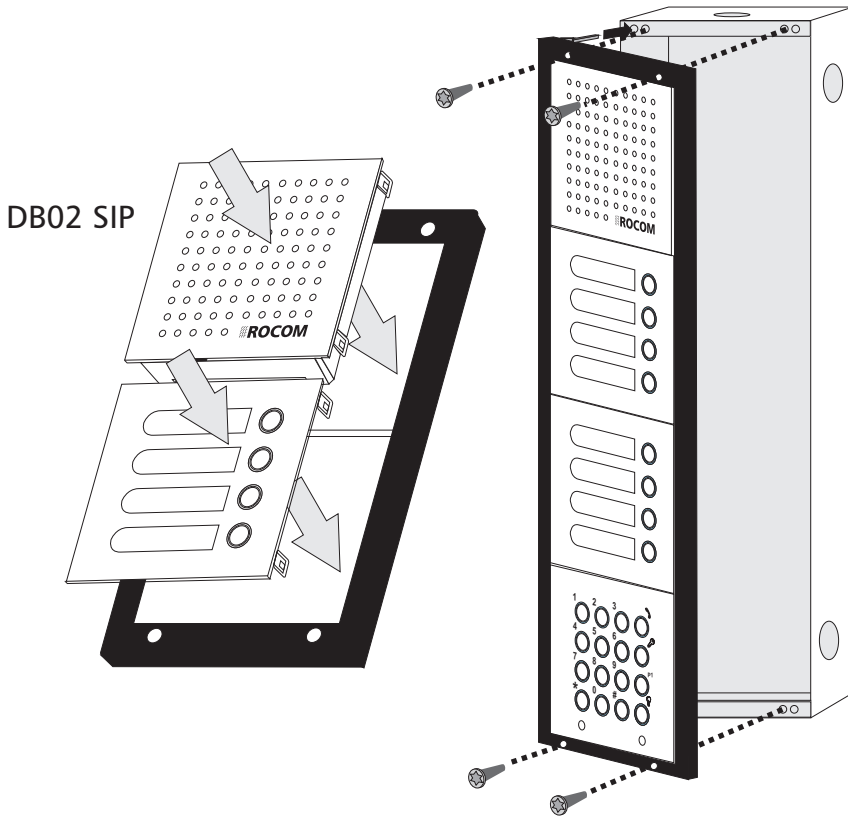

# ROCOM

- D** Doortello Business Verkabelung
- GB** Doortello Business cabling
- I** Doortello Business cablaggio

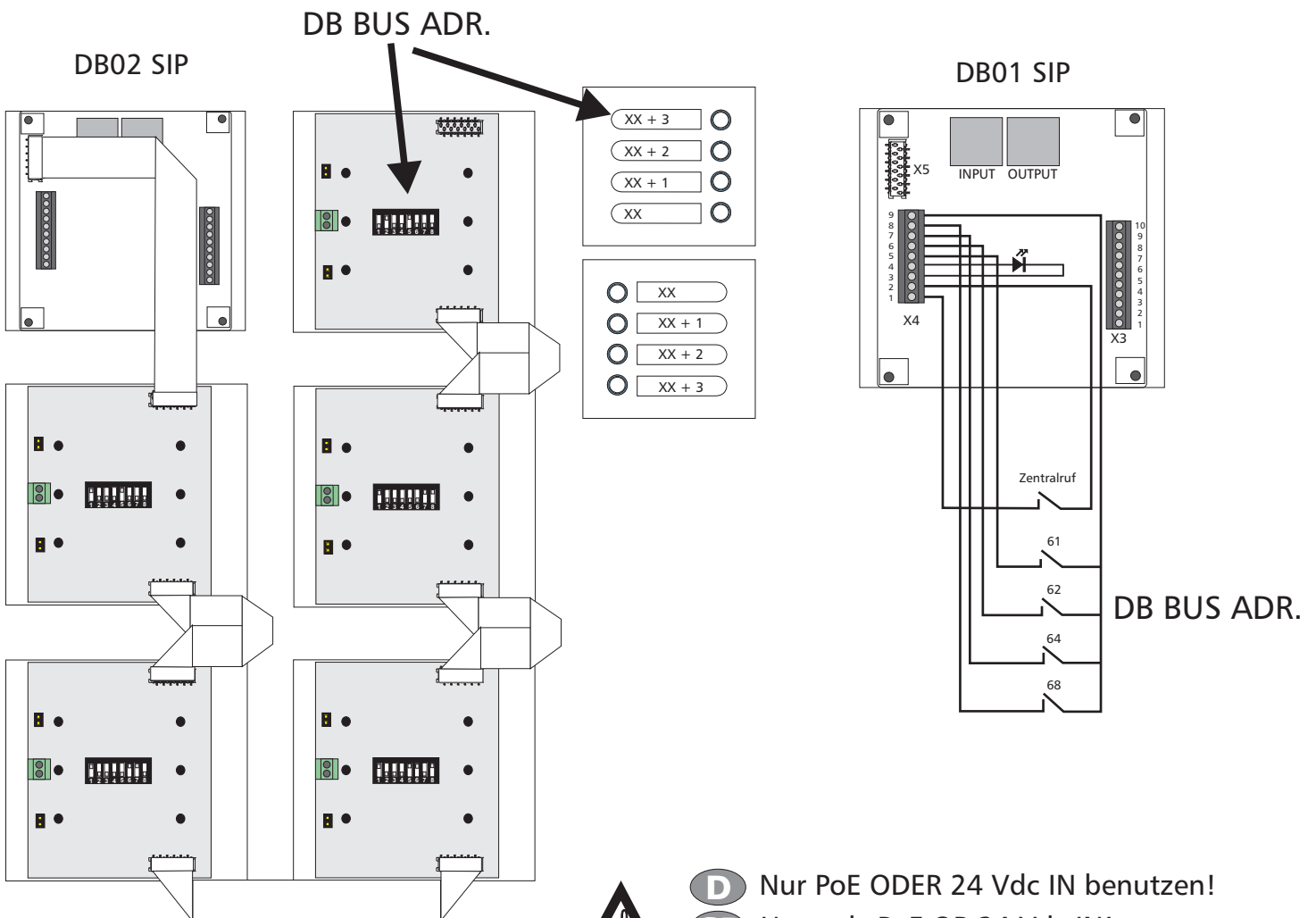
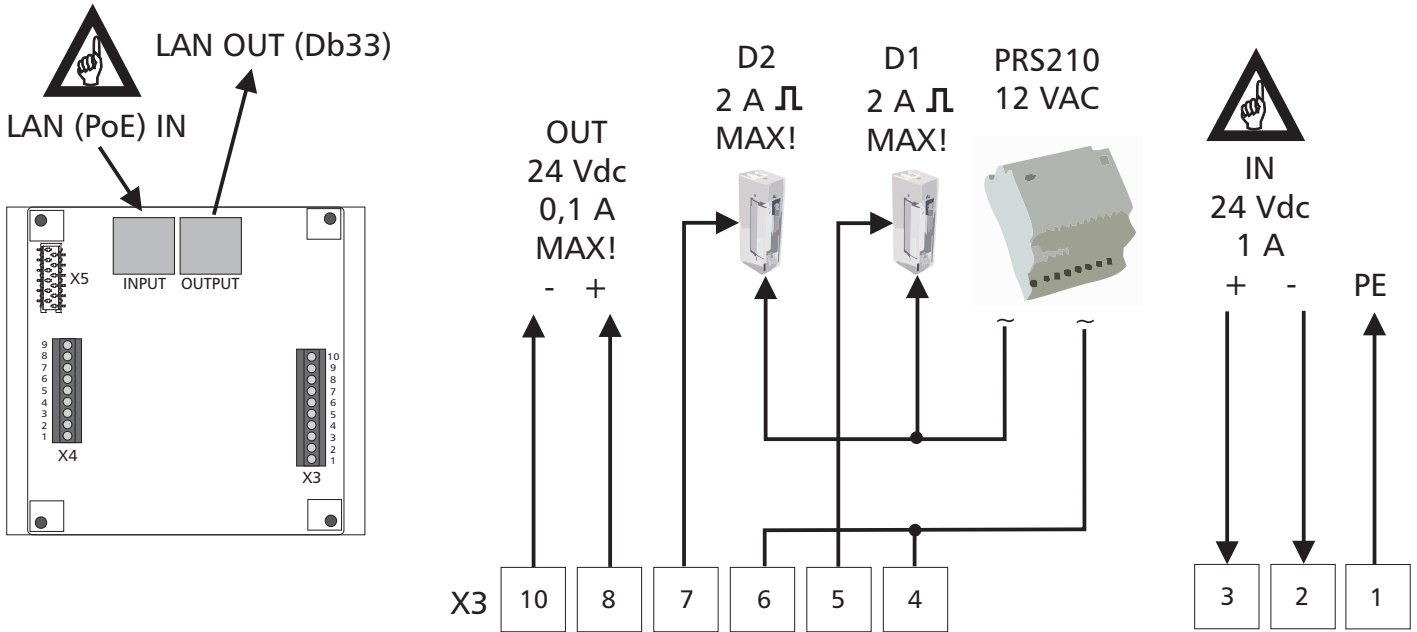

- D** Nur PoE ODER 24 Vdc IN benutzen!
- GB** Use only PoE OR 24 Vdc IN!
- I** Usare unicamente PoE OPPURE 24 Vdc IN!

- D** Doortello Business SIP Programmierung
- GB** Doortello Business SIP programming
- I** Doortello Business SIP programmazione

## 1. Login

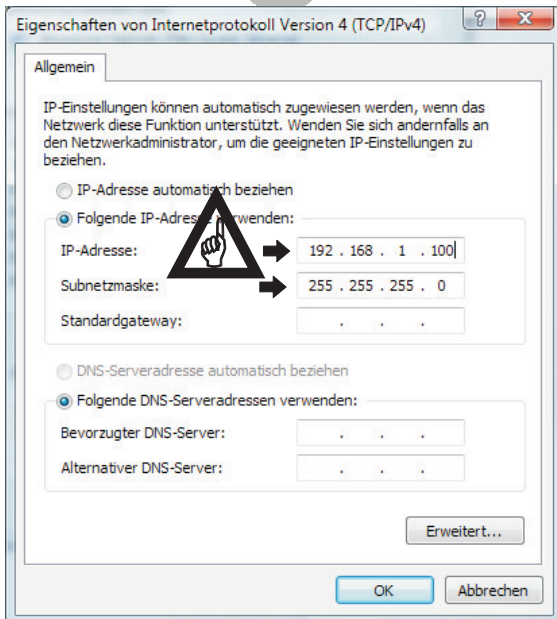

Auf Ihrem PC  
On your PC  
Sul Vs. PC



Default

## 2. Network/VoIP

- Telefonbuch
- ➔  Einstellungen VoIP
- Einstellungen Hardware
- Updates

ROCOM Doortello Business DB 0x SIP

<- Zurück  
Netzwerk  
CODECs  
SIP Einstellungen  
Erweiterte SIP Einstellungen  
System  
Hilfe

**Allgemeine Informationen**

Typ: Doortello Business DB 0x SIP  
 MAC Adresse: 00-50-C2-A1-64-B3  
 Versionen: 048000/V7a4/V2.7 (V3.8)

**Netzwerk Einstellungen**

Verbindungsart: Manuell konfigurierte IP Adresse ▾

IP Adresse: 192.167.100.201 ←

Subnetzmaske: 255.255.255.0 ←

Standard Gateway: 192.167.100.1 ←

DNS Server IP Automatisch beziehen

Folgende IP Adresse verwenden

Primäre DNS: 145.253.2.11

Sekundäre DNS: 145.253.2.75

Layer 3 QoS: 0 (Diff-Serv or Precedence value)

Layer 2 QoS: 802.1Q VLAN Tag 0

802.1P Priority Value 0

Speichern
Zurücksetzen

**ROCOM** Doortello Business DB 0x SIP

[← Zurück](#)

- Netzwerk
- CODECs
- SIP Einstellungen**
- Erweiterte SIP Einstellungen
- System
- Hilfe

### SIP Einstellungen

SIP Registrierung:  Nein  Ja

SIP Server:  (IP oder URI)

SIP Server Port:  (Standard 5060)

SIP Domain:

SIP Server als Outbound Proxy:  Nein  Ja

Benutze DNS SRV:  Nein  Ja

SIP Benutzer ID:

SIP Authentifizierung ID:

SIP Authentifizierung PIN:

Benutzername:  (Optional, z.B. Max Mustermann)

### 3. Telefonnummer/telephone numbers/numeri telefonici

- Telefonbuch**
- Einstellungen VoIP
- Einstellungen Hardware
- Updates

**ROCOM** Doortello Business DB 0x SIP

[← Zurück](#)

- Zentralruf**
- Ruftasten (Z1-Z4 gegen GND)
- Ruftasten über Matrixmodule
- Telefonbuch
- Unbekannter Anrufer

### Zentralruf

Name	Nummer	DTMF-Code	Ankommend	Abgehend	Relais	Gruppen-ID
116 Zentralruf	<input type="text" value="1234"/>	7 - - - -	Annehmen	Ansage Aus	Aus	Keine



"1234" oder/or/o  
"192.167.100.251"

**ROCOM** Doortello Business DB 0x SIP

[← Zurück](#)

- Zentralruf
- Ruftasten (Z1-Z4 gegen GND)**
- Telefonbuch
- Unbekannter Anrufer

### Ruftasten (Z1-Z4 gegen GND)

Name	Nummer	DTMF-Code	Ankommend	Abgehend	Relais	Gruppen-ID
61	<input type="text" value="192.167.100.49"/>	7 - - - -	Annehmen	Ansage Aus	Aus	Keine
102 62	1250	7 - - - -	Annehmen	Ansage Aus	Aus	Keine
103 63	1255	7 - - - -	Annehmen	Ansage Aus	Aus	Keine
104 64	192.167.100.140	7 - - - -	Annehmen	Ansage Aus	Aus	Keine
105 65		7 - - - -	Annehmen	Ansage Aus	Aus	Keine
106 66		7 - - - -	Annehmen	Ansage Aus	Aus	Keine
107 67		7 - - - -	Annehmen	Ansage Aus	Aus	Keine
108 68		7 - - - -	Annehmen	Ansage Aus	Aus	Keine
109 69		7 - - - -	Annehmen	Ansage Aus	Aus	Keine
110 70		7 - - - -	Annehmen	Ansage Aus	Aus	Keine
111 71		7 - - - -	Annehmen	Ansage Aus	Aus	Keine
112 72		7 - - - -	Annehmen	Ansage Aus	Aus	Keine
113 73		7 - - - -	Annehmen	Ansage Aus	Aus	Keine
114 74		7 - - - -	Annehmen	Ansage Aus	Aus	Keine
115 75		7 - - - -	Annehmen	Ansage Aus	Aus	Keine

DB BUS ADR.



"1234" oder/or/o  
"192.167.100.251"

DB BUS ADR.

**ROCOM** Doortello Business DB 0x SIP

**Ruftasten über Matrixmodule**

Zentralruf  
 Ruftasten (Z1-Z4 gegen GND)

Name	Nummer	DTMF-Code	Ankommend	Abgehend	Relais	Gruppen-ID
1 01	192.167.100.49	7	Annehmen	Ansage Aus	Aus	Keine
2 02	1278	7	Annehmen	Ansage Aus	Aus	Keine
3 03	192.167.100.80	7	Annehmen	Ansage Aus	Aus	Keine
4 04	1280	7	Abweisen	Ansage Aus	Aus	Keine
5 05		7	Annehmen	Ansage Aus	Aus	Keine
6 06		7	Annehmen	Ansage Aus	Aus	Keine
7 07		7	Annehmen	Ansage Aus	Aus	Keine
8 08		7	Annehmen	Ansage Aus	Aus	Keine
9 09		7	Annehmen	Ansage Aus	Aus	Keine
10 10		7	Annehmen	Ansage Aus	Aus	Keine
11 11		7	Annehmen	Ansage Aus	Aus	Keine
12 12		7	Annehmen	Ansage Aus	Aus	Keine
13 13		7	Annehmen	Ansage Aus	Aus	Keine
14 14		7	Annehmen	Ansage Aus	Aus	Keine
15 15	192.167.100.49	7	Annehmen	Ansage Aus	Aus	Keine
16 16	192.167.100.49	7	Annehmen	Ansage Aus	Aus	Keine
17 17		7	Annehmen	Ansage Aus	Aus	Keine
18 18			Annehmen	Ansage Aus	Aus	Keine
19 19						
20 20						
21 21						
22 22						
23 23						
24 24						
25 25						
26 26						
27 27						
28 28						
29 29						
30 30						
31 31						
32 32						
33 33						
34 34						
35 35						
36 36						
37 37						
38 38						
39 39						
40 40						
41 41						
42 42						
43 43						
44 44						
45 45						
46 46						
47 47						
48 48						
49 49						
50 50						
51 51						
52 52						
53 53						
54 54						
55 55						
56 56						
57 57						
58 58						
59 59						
60 60	192.167.100.150	7	Annehmen	Ansage Aus	Aus	Keine

4. Kurzwahlziele nur für /speed dial only for /numeri brevi solo per

- Telefonbuch
- Einstellungen VoIP
- Einstellungen Hardware
- Updates



"1234" oder/or/o  
"192.167.100.251"

Code/codice

**ROCOM** Doortello Business DB 0x SIP

**Telefonbuch**

Zentralruf  
 Ruftasten (Z1-Z4 gegen GND)

Name	Nummer	DTMF-Code	Ankommend	Abgehend	Relais	Gruppen-ID
61 61	192.167.100.78	-	Annehmen	Ansage Aus	Aus	Keine
62 62	1233	-	Annehmen	Ansage Aus	Aus	Keine
63 63	061066000	-	Annehmen	Ansage Aus	Aus	Keine
64 64		-	Annehmen	Ansage Aus	Aus	Keine
65 65		-	Annehmen	Ansage Aus	Aus	Keine
66 66		-	Annehmen	Ansage Aus	Aus	Keine
67 67		-				
68 68		-				
69 69		-				
70 70		-				
71 71		-				
72 72		-				
73 73		-				
74 74		-				
75 75		-				
76 76		-				
77 77		-				
78 78		-				
79 79		-				
80 80		-				
81 81		-				
82 82		-				
83 83		-				
84 84		-				
85 85		-				
86 86		-				
87 87		-				
88 88		-				
89 89		-				
90 90		-				
91 91		-				
92 92		-				
93 93		-				
94 94		-				
95 95		-				
96 96		-				
97 97		-				
98 98		-				
99 99		-				
100 100		-				

#### 4. Hardware

- Telefonbuch
- Einstellungen VoIP
- ➔  Einstellungen Hardware
- Updates



Matrixmodule ▾

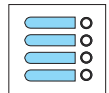

x 16 MAX.

Tastenfeld ▾



x 1 + x 4 MAX.

ROCOM Doortello Business DB 0x SIP

<- Zurück  
Audio  
➔ System  
Gespräch  
Status / Fernsteuerung

### System

Funktion von Relais 1 Türöffner ▾

Einschaltdauer/Ausschaltverzögerung Relais 1 [\* 1sek] 0 ▾ 5 ▾

---

Funktion Erweiterungsschnittstelle Service (38.400 Bps 8N1) ▾

Keypad Option ➔ Matrixmodule ▾ 

Speichern
Zurücksetzen

#### 4. Aktivierungszeit Kontakte/contacts activation time/tempo attivazione contatti

- Telefonbuch
- Einstellungen VoIP
- ➔  Einstellungen Hardware
- Updates

ROCOM Doortello Business DB 0x SIP

<- Zurück  
Audio  
➔ System  
Gespräch  
Status / Fernsteuerung

### System

Funktion von Relais 1 Türöffner ▾

Einschaltdauer/Ausschaltverzögerung Relais 1 [\* 1sek] ➔ 0 ▾ 5 ▾

Funktion von Relais 2 Türöffner ▾

Einschaltdauer/Ausschaltverzögerung Relais 2 [\* 1sek] ➔ 0 ▾ 5 ▾

Türöffnersignalisierung Aus ▾

Dauer der ID-Ansage [\* 1sek] 4 sek ▾

Funktion Erweiterungsschnittstelle Service (38.400 Bps 8N1) ▾

Keypad Option Matrixmodule ▾

Speichern
Zurücksetzen

- D** Doortello Business SIP Bedienung
- GB** Doortello Business SIP user guide
- I** Doortello Business SIP guida all'uso

## 1. Klingeltasten/chime buttons/tasti di chiamata

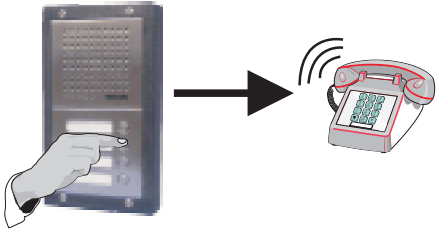

## 2. Wahltastatur/dial pad/tastiera di selezione



 <Telefonnummer/telephone no./numero telefonico> 1234#

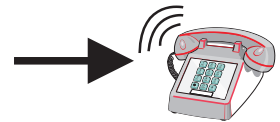

oder/or/oppure

 <IP Adr./Indirizzo IP> 192\*167\*100\*20#



oder/or/oppure

 <code/codice> 01#



oder/or/oppure

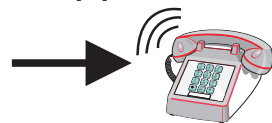

"Zentralruf"

## 3. Türöffnung/door opening/apriporta

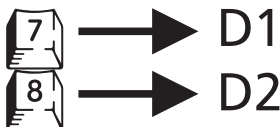

**D** Bitte beachten! Diese ist nur eine Kurzanleitung. Die komplette Beschreibung erhalten Sie unter [www.rocom-gmbh.de](http://www.rocom-gmbh.de)

**GB** Please note! This is only a quick guide. The complete documentation can be downloaded under [www.rocom-gmbh.de](http://www.rocom-gmbh.de).

**I** Nota bene! Questa è solo una breve descrizione. La guida compete può essere scaricato sott [www.rocom-gmbh.de](http://www.rocom-gmbh.de).

Quickmarks. Download reader for mobile phone: <http://www.quickmark.com.tw/En/basic/download.asp>

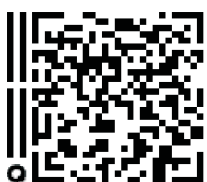

Bedienungsanleitung  
Doortello Business SIP  
komplett, deutsch