

BEDIENUNGSANLEITUNG

Ihr Händler:



Hergestellt von:



ACI Farfisa s.r.l.
Camerano - Italy

Importiert von:



Energie- und Kommunikationssysteme GmbH
Lessing Str. 20, 63110 Rodgau, Deutschland
Tel. +49-6106-6600-0 Fax +49-6106-6600-66

E-Mail: rocom_gmbh@t-online.de

<http://www.rocom-gmbh.de>

FT 11

Universal Türschnittstelle
für analoge
Telefonendgeräte



ROCOM

Zulassungszertifikat

BUNDESAMT FÜR ZULASSUNGEN IN DER TELEKOMMUNIKATION

Federal Approvals Office for Telecommunications of The Federal Republic of Germany



BAUMUSTERPRÜFBESCHEINIGUNG TYPE-EXAMINATION CERTIFICATE

Registriernummer : D127765H Anzahl der Anlagen: 1
Registration no. Number of units
 Benannte Stelle : Bundesamt für Zulassungen in der Telekommunikation
Notified body
 Bescheinigungsinhaber: Rocom GmbH
Certificate holder: Rathenaustr. 8
 D-63110 Rodgau

Produktbezeichnung : FT 11
Product designation
 Produktbeschreibung : Türsprechmittstelle für analoge Endgeräte
Product description

ProduktHersteller : Rocom GmbH
Product manufacturer: Rathenaustr. 8
 D-63110 Rodgau

Deutsche Vorschriften: BAPT 223 ZV 5, Ausgabe 1: Mai 1994

German Specifications:

Prüfresultat : Das geprüfte Baumuster erfüllt die Anforderungen der oben genannten Vorschriften.

Statement: The examined type meets the requirements of the above mentioned specifications

Notes: This certificate is only valid for the type and the units mentioned in the certificate. The certificate is not valid for other units or other types. This certificate is issued in accordance with the TZZUV 1995



Satzfrist: den 01.07.1996
Date of issue: 01.07.1996

gezeichnet: *Hartmut Ibach*
 signed: Hartmut Ibach
(Name of the responsible official)

Bundesamt für Zulassungen in der Telekommunikation, Telestraße 34-42, D-53119 Bonn-Cocken, Tel.: +49 89 8 6 6 96-1, Fax: +49 89 8 6 6 96-10 00

Verbindung zur Türstation mit bestehendem Amtsgespräch

- Sie führen ein Amtsgespräch

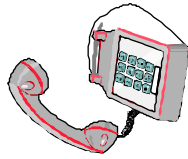

- Der Besucher betätigt die gewünschte Klingeltaste

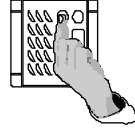

- Sie hören einen **Aufmerksamkeitston**



- Betätigen Sie **zwei Mal** die **Flashtaste** (R-Taste) um das bestehende Gespräch in Wartestellung zu bringen. Der wartende Anrufer bekommt eine Wartemusik. Sie sind mit der Türstation verbunden.

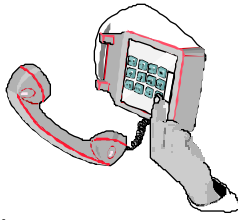

- Um die Türe zu öffnen betätigen Sie **erneut zwei Mal** die **Flashtaste** (R-Taste)

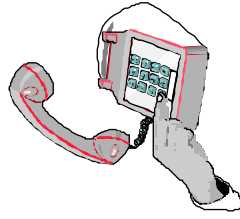

- Nach Beendigung des Gespräches mit der Türstation, **legen Sie den Hörer auf**, warten Sie auf den **erneuten Anruf** vom wartenden Teilnehmer, heben Sie den Hörer ab und führen das Amtsgespräch weiter.



Inhaltsverzeichnis

Beschreibung	4
Leistungsmerkmale	5
Technische Daten	5
Töne und Rufsignale	5
Schaltplan	6
Ansicht FT 11 Universalschnittstelle für Türstationen	7
Installation	8
Anschalteplan Türstation FARFISA	9
Anschalteplan Türstation SIEDLE	9
Anschalteplan Türstation RITTO	10
Anschalteplan Türstation GROTHE	10
Anschalteplan Türstation SEKO TERRANO	11
Anschalteplan Türstation URMET	11
Bedienung	12
Gehendes Amtsgespräch	12
Kommendes Amtsgespräch	12
Anruf von der Türstation	12
Verbindung zur Türstation ohne Anruf von Außen	13
Verbindung zur Amtsleitung mit bestehendem Türgespräch	13
Verbindung zur Türstation mit bestehendem Amtsgespräch	14
Zulassungszertifikat	15

Beschreibung

Die FT 11 Universalschnittstelle für Türstationen ermöglicht den Anschluß von 4+n Türfreisprecheinrichtungen direkt an analogen Telefonendgeräte. Als 4+n Türfreisprecheinrichtungen werden alle Geräte, die mit getrennten Sprechwege für Hören und Sprechen ausgestattet sind, bezeichnet. Allgemein haben diese Türfreisprecheinrichtungen einen Anschluß für den Lautsprecher, einen Anschluß für ein Mikrofon, einen Anschluß für eine Gleichstromversorgung und eine gemeinsame Erde. Türfreisprecheinrichtungen dieser Art befinden sich normalerweise in Türstationen z.B. der Firmen Farfisa, Siedle, Ritto, Grothe, Seko Terraneo, Urmet, usw. Der Einsatz mit sogenannten 1+n Türsprechanlagen ist nicht möglich.

Die FT 11 Einrichtung wird zwischen Telefonendgerät und TAE Dose (Amtsleitung) angeschlossen. Die Anschaltung der Türsprechanlage erfolgt auf den hierzu vorgesehenen Anschlußklemmen, wobei die Einrichtung anstelle und parallel zu dem vorhandenen Haustelefon angeschlossen wird. Ein Betrieb mit einer Einfamilien Türsprechanlage alswohl in einer Mehrfamilien Türsprechanlage ist möglich. Auch der gleichzeitige Betrieb mit mehreren FT 11 Einrichtungen in einer Anlage ist möglich.

Für den Betrieb der Einrichtung (Verbindung zur Türstation, Türöffnung, Rückfrage) ist unbedingt ein Telefonendgerät mit **Flashtaste** Funktion notwendig.

Der Anruf von der Türstation wird mit einem besonderen Ruf am Telefonendgerät signalisiert. Nach Abheben des Handapparates ist man automatisch mit der Türstation verbunden. Der externe Amtsverkehr erfolgt wie gewohnt. Eine Kennzifferwahl für die externe Amtsverbindung ist nicht notwendig. Sollte während einem Amtsgespräch ein Ruf von der Türstation eingeleitet werden, erhält der Teilnehmer einen Aufmerksamkeitsston. Mit der Betätigung der Flashtaste kann er nun die externe Verbindung auf Haltestellung legen und mit der Türstationsprechen. Mit dem erneuten Betätigen der Flashtaste wird die Tür geöffnet. Nach Ende des Türgespraches kann mit dem Auflegen und dem Beantworten des erneuten Amtsanrufes das wartende Gespräch weitergeführt werden. Während der Wartezeit erhält der wartende Amtsteilnehmer eine Wartemusik. Sollte ein Amtsanruf während einem Türgespräch ankommen erhält der Teilnehmer ebenfalls einen Aufmerksamkeitsston. Er kann nun das Türgespräch beenden und den Amtsanruf abfragen.

Verbindung zur Türstation ohne Anruf von Außen

- Hörer abnehmen



Verbindung zur Amtsleitung mit bestehendem Türgespräch

- Sie führen ein Türgespräch



- Die **Flashtaste** (R-Taste) **zwei Mal** betätigen, Sie sind mit der Türstation verbunden

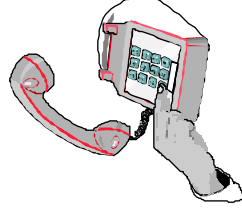

- Sie hören einen **Aufmerksamkeitsston** sobald ein ankommender Amtsanruf ansteht



- Um die Türe zu öffnen betätigen Sie erneut **zwei Mal** die **Flashtaste** (R-Taste)

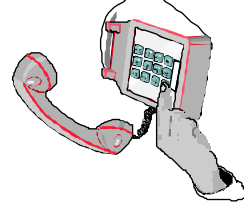

- Nach Beendigung des Gespräches mit der Türstation, **legen Sie den Hörer auf**, warten Sie auf den **erneuten Anruf**, heben Sie den Hörer ab und beantworten Sie den Amtsanruf.



Bedienung

Gehendes Amtsgespräch

- Hörer **abnehmen**, Wählton abwarten, Rufnummer **wählen**

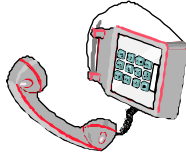

Anruf von der Türstation

- Der Besucher betätigt die gewünschte **Klingeltaste**

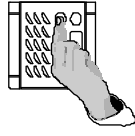

- Das Telefon wird mit einem **besonderen Rufsignal** gerufen

Kommendes Amtsgespräch

- Telefon **klingselt**



- Innerhalb von 25 Sekunden Anruf **beantworten**. Sie sind mit der Türstation verbunden



- Hörer **abnehmen**, Sie sind mit der Amtsleitung verbunden

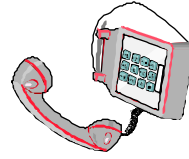

- Um die Türe zu öffnen betätigen Sie **zwei Mal** die **Flashtaste (R-Taste)**

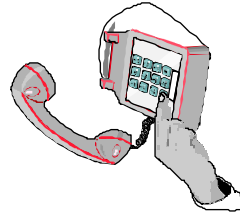

Leistungsmerkmale

- Anschaltung von 4 + n Türfreisprecheinrichtungen
- Automatische Verbindung zur Amtsleitung
- Automatische Verbindung zur Türstation bei Anruf
- Rufunterscheidung für Anruf von der Türstation
- Aufmerksamkeitsston bei Anruf von der Türstation mit Amtsgespräch
- Aufmerksamkeitsston bei Anruf von der Amtsleitung mit Türgespräch
- Rückfrage zur Türstation mit Amtsgespräch
- Wartemusik für gehaltene Amtsleitung
- Türöffnung

Technische Daten

Stromversorgung	1127/230 Vac
Max. Verbrauch	7 VA
Betriebstemperatur	0° bis 40° C
Max. Belastung Steuerkontakt	24 Vac, 1 A
Gehäuse	DIN 8 Module A
Maße	140 x 89 x 73 mm (b x h x t)
Flashsignal	min. 80 ms, max. 300 ms
Rufstrom (Anruf von der Türstation)	48 Vac, max. 20 mA
Stromversorgung Telefon (Verbindung zur Türstation)	24 Vdc, max. 25 mA

Töne und Rufsignale

Aufmerksamkeitsston	300 ms EIN, 4000 ms AUS, Dauer 10 s
Rufsignal Türstation	300 ms EIN, 500 ms AUS, Dauer 25 s

Schaltplan

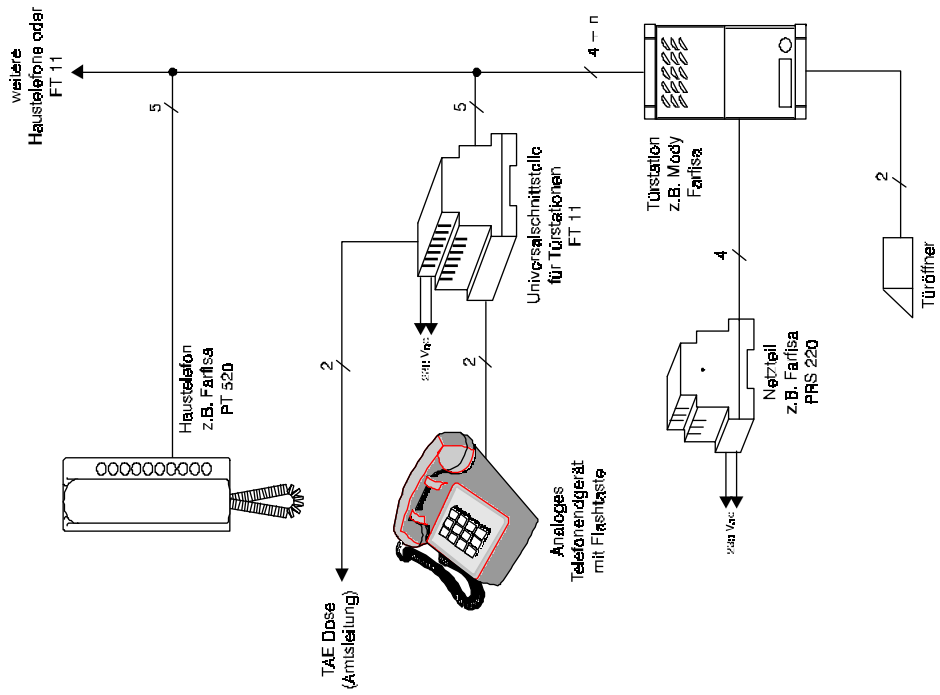

Anschalteplan Türstation SEKO TERRANEO

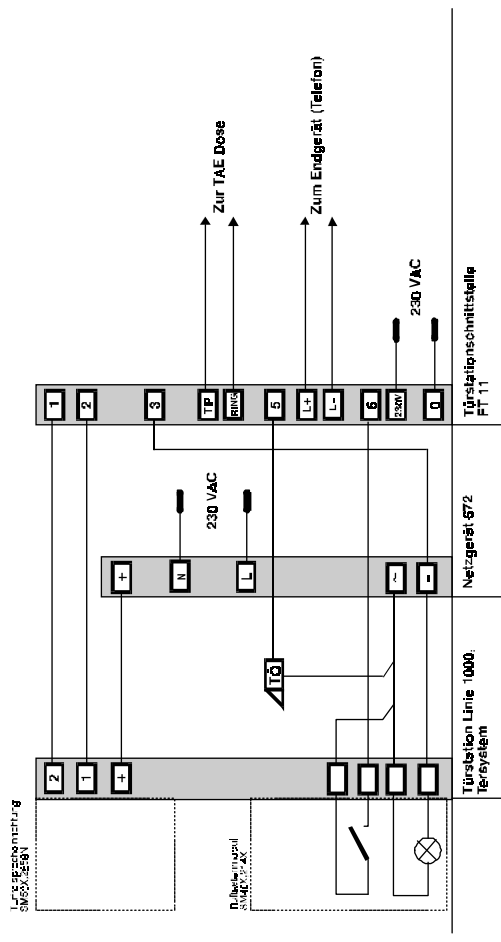

Anschalteplan Türstation URMET

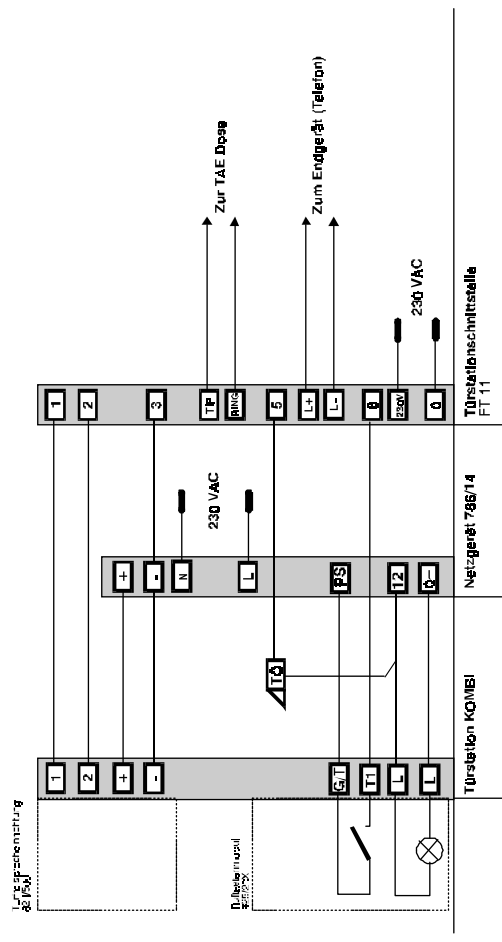

Anschalteplan Türstation RITTO

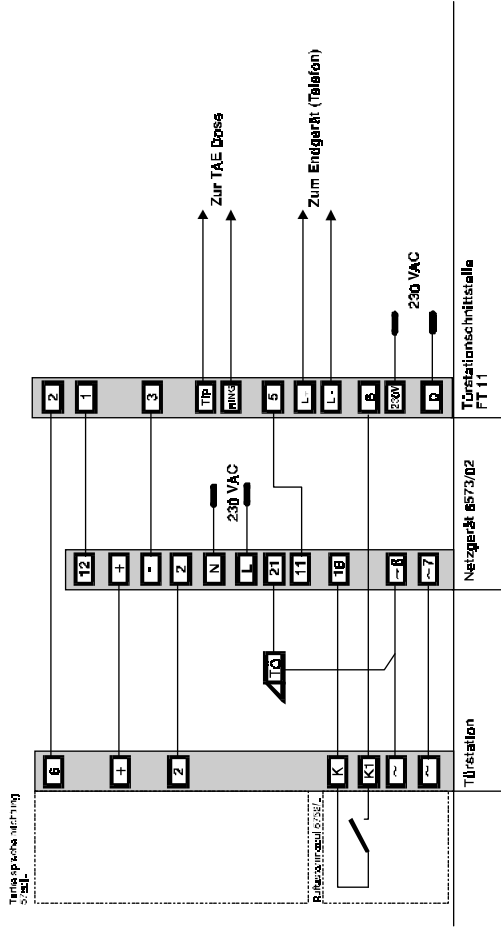

Anschalteplan Türstation GROTHE

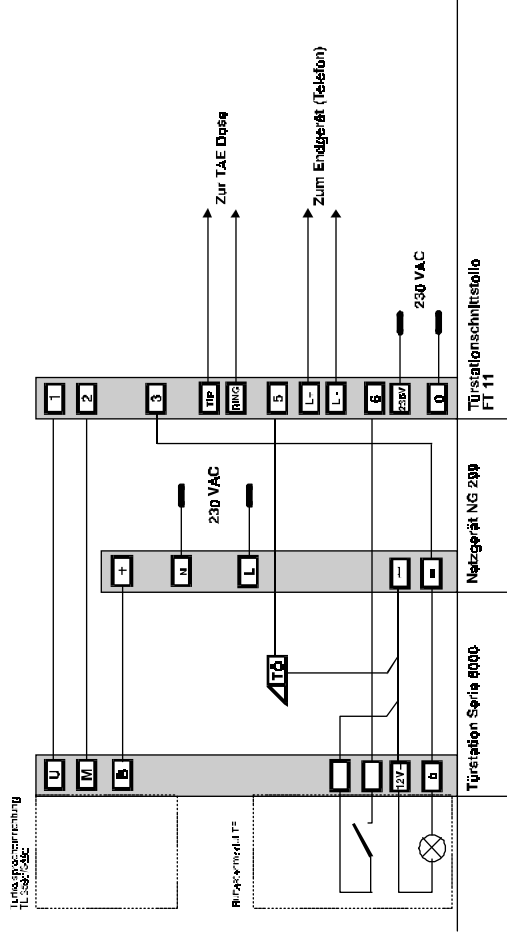

Ansicht FT 11 Universalschnittstelle für Türstationen

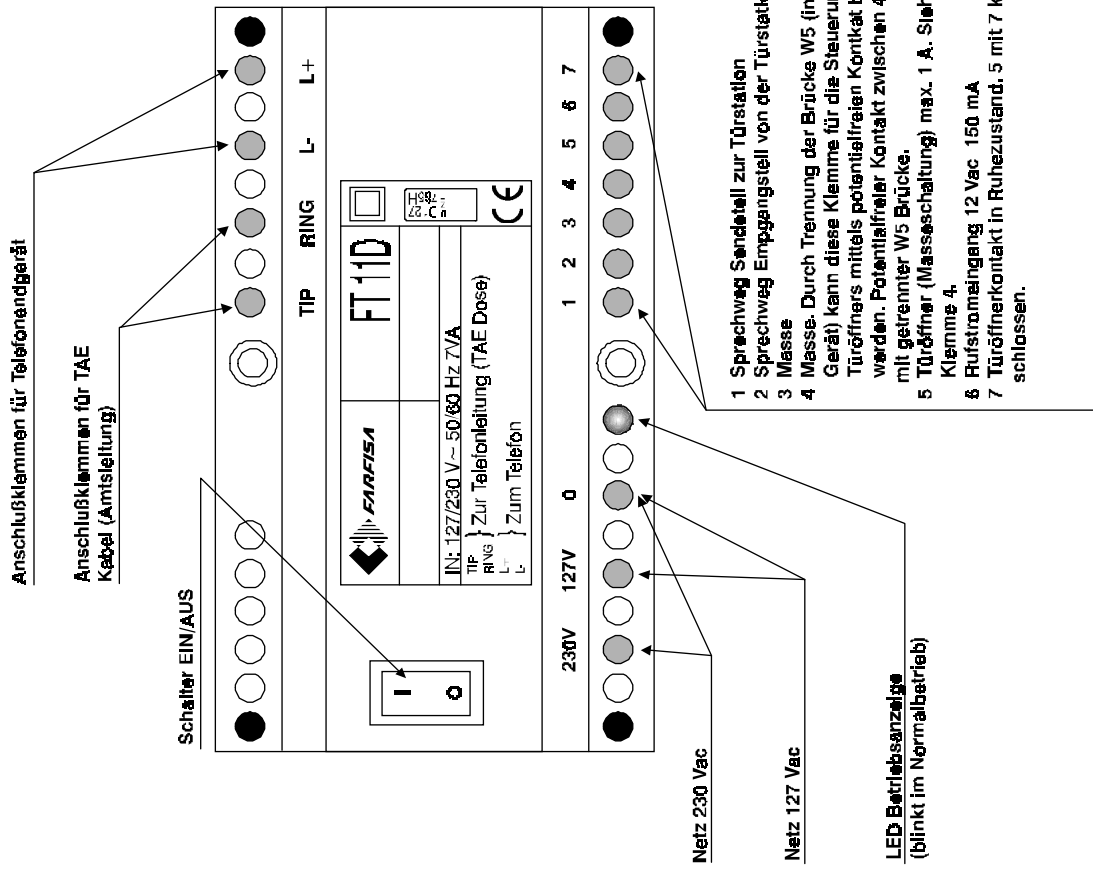

Installation

Die FT 11 Einrichtung ist für den Einbau in einen Verteilerschrank mit DIN Hutschiene vorgesehen. Für die Verkabelung beachten Sie bitte die nachfolgenden Schaltpläne. Für den Anschluß der Amtsleitung benutzen Sie bitte den mitgelieferten TAE Kabel. Klemmleisten mit den mitgelieferten Abdeckungen schützen. Nach erfolgter Verkabelung schalten Sie das Gerät ein. Das Gerät ist nun Betriebsbereit. Bauen Sie eine Verbindung auf zwischen einem Telefon und der Türstation. Eine Einstellung der Lautstärke könnte notwendig sein. Benutzen Sie hierzu die Regler auf der Türfreisprecheinrichtung selbst, um eine optimale Klangqualität zu erreichen.

Sollten Sie in den nachfolgenden Anschaltpläne die gewünschte Türstation nicht finden bitten wir Sie sich mit unserem Kundendienst in Verbindung zu setzen.

Bei Netzausfall ist das Telefon direkt mit der Amtsleitung verbunden. Ein Gespräch mit der Türstation ist aber nicht möglich.

Beachten Sie bitte folgendes bei der Verbindung mit einer TK-Anlage:

- Die FT 11 Einrichtung kann nur mit angeschlossenem Endgerät an der Amtsleitung betrieben werden.
- Beachten Sie bitte die vorgegebenen Flashzeiten (80 bis 300 ms). Bei modernen Endgeräte ist diese Zeit einstellbar.
- Ein Betrieb mit Telefonendgeräte mit mechanischem Läutwerk ist nicht möglich.
- Bitte beachten Sie das die Einrichtung ohne Sicherungen ausgestattet ist. Die Stromversorgung ist aber gegen Kurzschluß und Überlastung mittels einem Temperatursensor ausgestattet. Sollte die Stromversorgung ausfallen schalten Sie das Gerät aus, entfernen Sie den Fehler und nach einer Wartezeit von etwa 1 Minuten schalten Sie das Gerät wieder ein.

Anschaltplan Türstation FARFISA

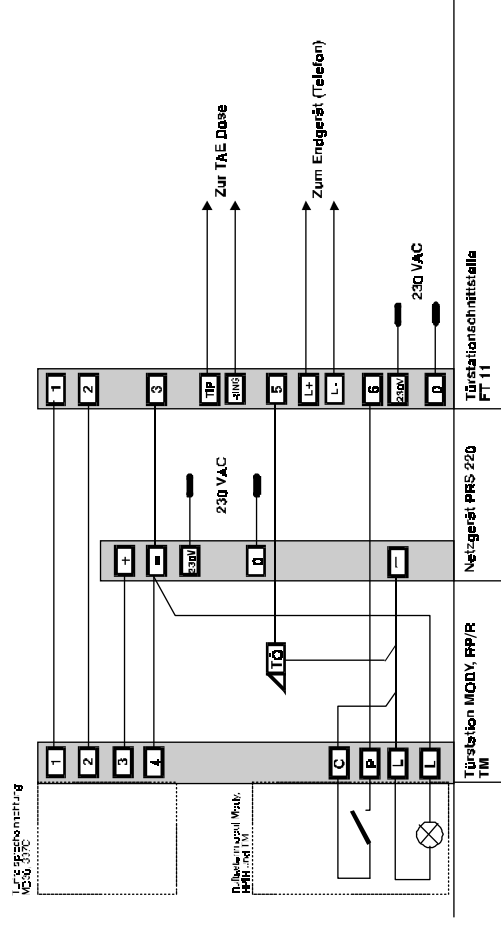

Anschaltplan Türstation SIEDLE

